

Schlüter®-KERDI-BOARD

Bild-Preisliste KB 19

Deutschland - Österreich · Gültig ab 1. Januar 2019



2019

Schlüter®-KERDI-BOARD

Der universelle Fliesen-Verlegeuntergrund

Auf den Punkt gebracht!

Ob Mosaik oder Fliesen-Großformat, entscheidend für einen perfekten Fliesenbelag ist ein absolut ebenflächiger Verlegeuntergrund mit geraden und lotrechten Innen- und Außenecken ...

... und den schafft sich der Fliesenleger mit Schlüter®-KERDI-BOARD am besten selbst, ...

... denn wer die Verantwortung (Gewährleistung) für den Fliesenbelag übernimmt, muss auch die Verantwortung für den Verlegeuntergrund übernehmen. Dies ist von Bauherren, Architekten und Planern auch bei der Auftragsvergabe zu berücksichtigen.

Schlüter®-KERDI-BOARD bietet dazu folgende Eigenschaften:

- ebenflächig, formstabil und biegesteif
- wasserdicht und temperaturbeständig
- mit allgemeinem Prüfzeugnis als Verbundabdichtung zugelassen (abP)
- europäische Zulassung als Abdichtung im Verbund (ETAG 022) mit CE-Zeichen
- dampfbremsend
- wärmedämmend
- Vliesoberfläche zur guten Verankerung des Dünnbettmörtels
- schnell und einfach zu verarbeiten
- leicht, daher transport- und handlingsfreundlich
- zement- /glasfaserfrei
- griffsympathisch
- staubfrei und einfach zu schneiden (mit einem Cuttermesser)
- aufgedrucktes Schneidraster
- auf jede Art von Untergrund einsetzbar
- geeignet für eigenständige Trennwände, Ablagen, Verkleidungen und dergleichen



Anmerkung:

Viele Untergründe bei Neubauten und bei Sanierungsmaßnahmen sind für Fliesenbeläge nicht geeignet, besonders auch in wasserbelasteten Bereichen. Diese erfordern häufig umfangreiche Zusatzarbeiten und Abdichtungsmaßnahmen.

Mit **Schlüter®-KERDI-BOARD** ist es sehr einfach – ob bei Mauerwerk, Ständerwerk aus Holz oder Metall, Misch-/Altuntergründen bei der Sanierung – einen verlegefertigen Untergrund herzustellen.



- **wasserdicht und temperaturbeständig**
- **griffsympathisch**
- **dampfbremsend**
- **wärmedämmend**
- **auf allen Untergründen einsetzbar**

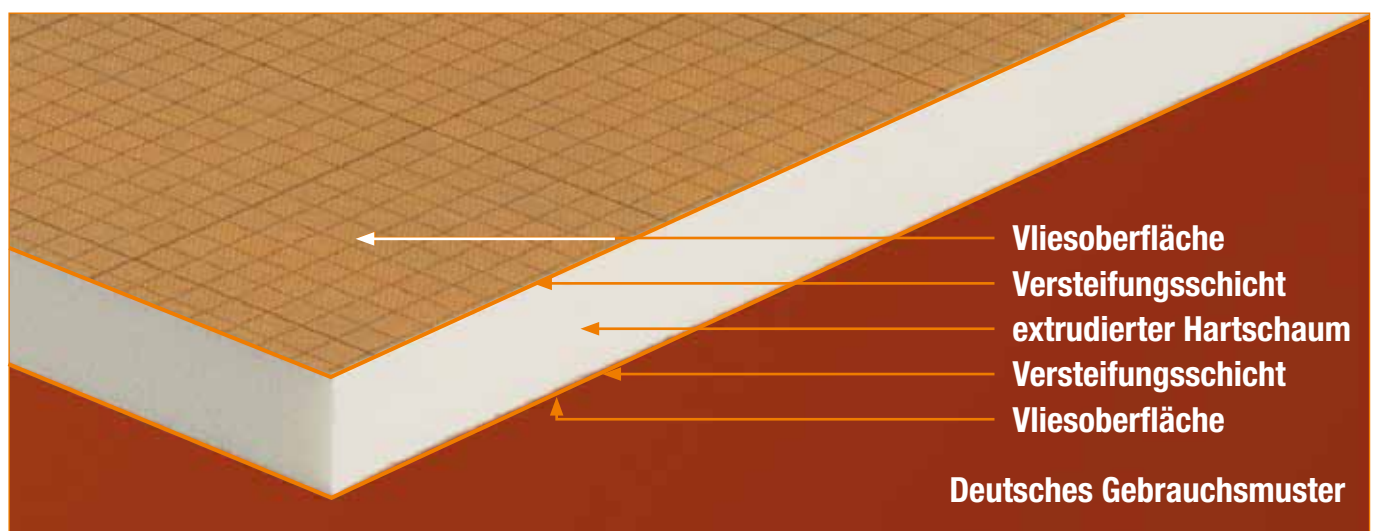

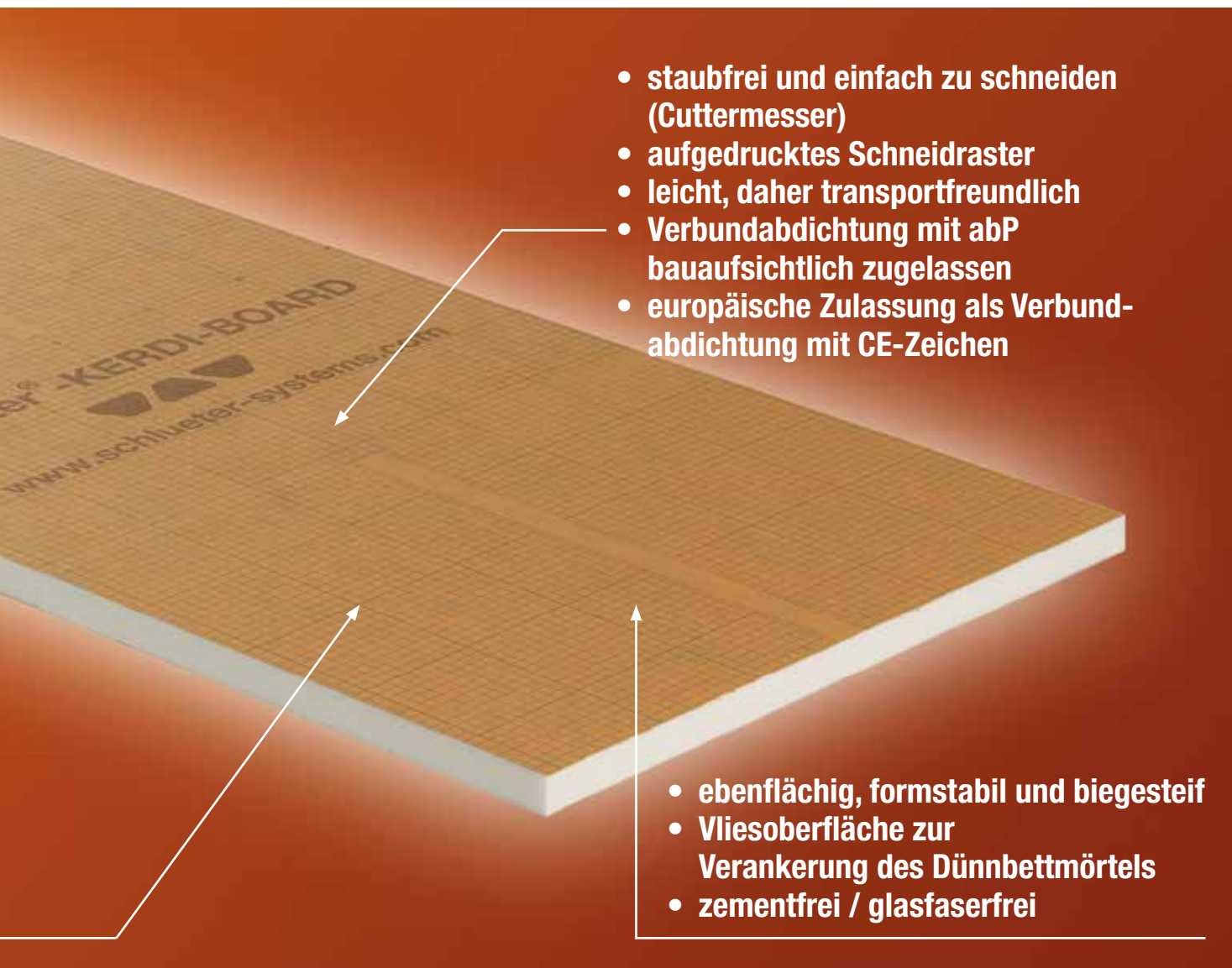

- staubfrei und einfach zu schneiden (Cuttermesser)
- aufgedrucktes Schneidraster
- leicht, daher transportfreundlich
- Verbundabdichtung mit abP bauaufsichtlich zugelassen
- europäische Zulassung als Verbundabdichtung mit CE-Zeichen

- ebenflächig, formstabil und biegesteif
- Vliesoberfläche zur Verankerung des Dünnbettmörtels
- zementfrei / glasfaserfrei

Maße und Verpackungsdaten Schlüter®-KERDI-BOARD							
Plattendicke	5 mm	9 mm	12,5 mm	19 mm	28 mm	38 mm	50 mm
Verpackungseinheit (VPE)	10 Platten	10 Platten	10 Platten	6 Platten	4 Platten	3 Platten	3 Platten
Inhalt Palette	14 VPE (140 Platten)	8 VPE (80 Platten)	6 VPE (60 Platten)	7 VPE (42 Platten)	7 VPE (28 Platten)	7 VPE (21 Platten)	5 VPE (15 Platten)
Format 125 x 62,5 cm							
m ² / Palette	109,20	62,40	46,80	32,76	21,84	16,38	11,70
kg / Platte	0,64	0,77	0,79	0,94	1,20	1,44	1,75
Format 260 x 62,5 cm							
m ² / Palette	226,80	129,60	97,20	68,04	45,36	34,02	24,30
kg / Platte	1,34	1,60	1,65	1,95	2,50	3,00	3,65



Schlüter®-KERDI-BOARD

Schlüter®-KERDI-BOARD ist ein universell einsetzbarer Fliesen-Verlegeuntergrund für Wandbereiche aller Art, auch direkt als Verbundabdichtung. Schlüter®-KERDI-BOARD ist auch als Untergrund für Spachtel- und Putzmörtel geeignet.

(Produktdatenblatt 12.1)

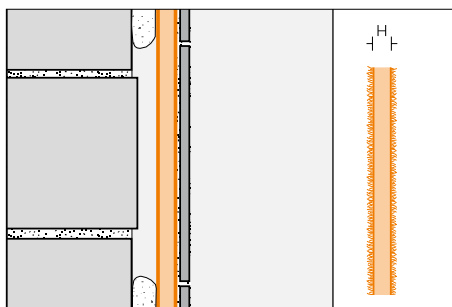

Schlüter®-KERDI-BOARD			
Verlegeplatte			
H (mm)	62,5 x 260 cm = 1,62 m ² Art.-Nr.	€/ m ²	PL (St.)
5	KB 5 625 2600	29,44	140
9	KB 9 625 2600	30,86	80
12,5	KB 12 625 2600	32,33	60
19	KB 19 625 2600	33,75	42
28	KB 28 625 2600	37,51	28
38	KB 38 625 2600	42,13	21
50	KB 50 625 2600	47,33	15

Schlüter®-KERDI-BOARD		
Mischpaletten		
Zusammenstellung	L = 2,60 m Art.-Nr.	€/ St.
20 x 5 mm, 20 x 9 mm, 20 x 12,5 mm, 12 x 19 mm	KB 2600 MP1	3657,42
8 x 28 mm, 6 x 38 mm, 6 x 50 mm	KB 2600 MP2	1355,63
10 x 5 mm, 10 x 9 mm, 10 x 12,5 mm, 6 x 19 mm, 4 x 28 mm, 3 x 38 mm, 3 x 50 mm	KB 2600 MP3	2506,52

Schlüter®-KERDI-BOARD			
Verlegeplatte			
H (mm)	62,5 x 125 cm = 0,78 m ² Art.-Nr.	€/ m ²	PL (St.)
5	KB 5 625 1250	29,44	140
9	KB 9 625 1250	30,86	80
12,5	KB 12 625 1250	32,33	60
19	KB 19 625 1250	33,75	42
28	KB 28 625 1250	37,51	28
38	KB 38 625 1250	42,13	21
50	KB 50 625 1250	47,33	15

Schlüter®-KERDI-BOARD		
Mischpaletten		
Zusammenstellung	L = 1,25 m Art.-Nr.	€/ St.
20 x 5 mm, 20 x 9 mm, 20 x 12,5 mm, 12 x 19 mm	KB 1250 MP1	1760,98
8 x 28 mm, 6 x 38 mm, 6 x 50 mm	KB 1250 MP2	652,70
10 x 5 mm, 10 x 9 mm, 10 x 12,5 mm, 6 x 19 mm, 4 x 28 mm, 3 x 38 mm, 3 x 50 mm	KB 1250 MP3	1206,85

Hinweis:

Mindestabnahmemenge = 1 Verpackungseinheit (VPE siehe Tabelle Seite 3).

Schlüter®-KERDI-BOARD-V

Schlüter®-KERDI-BOARD-V ist eine vertikal geschlitzte Verlege- und Konstruktionsplatte zur Erstellung von gerundeten Verlegeuntergründen.

(Produktdatenblatt 12.1)

Schlüter®-KERDI-BOARD-V			
Vertikal geschlitzte Verlegeplatte			
H (mm)	62,5 x 260 cm = 1,62 m ² Art.-Nr.	€/ m ²	PL (St.)
9	KB 9 625 2600 V	39,18	80
12,5	KB 12 625 2600 V	40,63	60
19	KB 19 625 2600 V	42,07	42
28	KB 28 625 2600 V	45,82	28
38	KB 38 625 2600 V	50,43	21
50	KB 50 625 2600 V	55,63	15

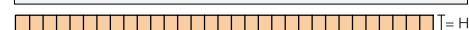
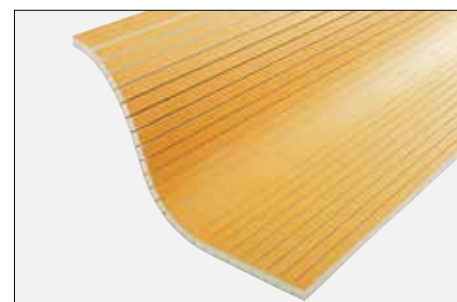



Schlüter®-KERDI-BOARD-N

Schlüter®-KERDI-BOARD-N sind vorgefertigte Einbauelemente aus KERDI-BOARD zur Errichtung von Nischen und Ablageflächen für Wandbereiche aller Art. In Verbindung mit dem Schlüter®-KERDI Abdichtungssystem können Nischen als Verbundabdichtung ausgeführt werden. (Produktdatenblatt 12.1)



Schlüter®-KERDI-BOARD-N

Vorgefertigte Nischen

B x H x T (mm)	Plattendicke (mm)	Zwischenboden	Art.-Nr.	€/ St.	PL (St.)
305 x 152 x 89	12,5	-	KB 12 N 305 152 A	52,76	20
305 x 305 x 89	12,5	-	KB 12 N 305 305 A	66,01	20
305 x 508 x 89	12,5	1	KB 12 N 305 508 A1	97,60	20
305 x 711 x 89	12,5	1	KB 12 N 305 711 A1	132,06	20

Hinweis:

Der Zwischenboden in den beiden großen Nischen ist variabel einsetzbar und kann bei Bedarf weggelassen werden, zum Beispiel für breite Nischen im Querformat. Alle Nischen werden mit vorgefertigter Manschette geliefert.

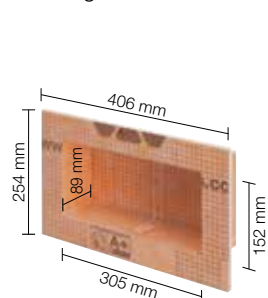

KB 12 N 305 152 A

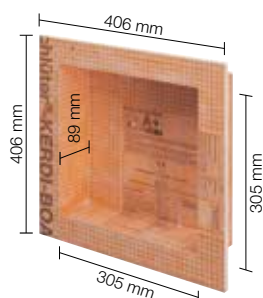

KB 12 N 305 305 A

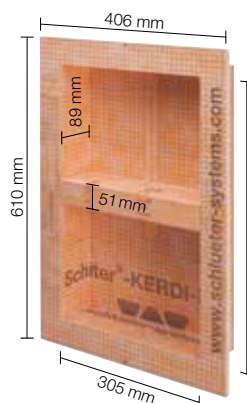

KB 12 N 305 508 A1 mit variablem Zwischenboden

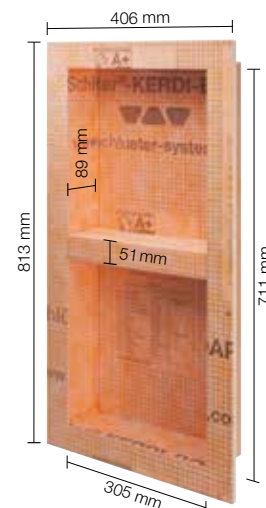

KB 12 N 305 711 A1 mit variablem Zwischenboden

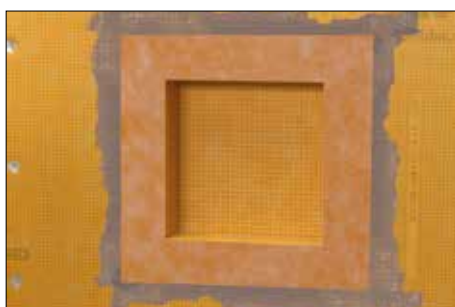



Schlüter®-KERDI-BOARD-E

Schlüter®-KERDI-BOARD-E ist ein Winkelelement zur Herstellung von Eckausbildungen und Rohrverkleidungen.

(Produktdatenblatt 12.1)

Schlüter®-KERDI-BOARD-E			
Winkelelement 260 x 62,5 cm			
H (mm)	31 x 31 cm Art.-Nr.	€ / St.	PL (St.)
12,5	KB 12 625 2600 E	71,22	60
19	KB 19 625 2600 E	73,53	42
28	KB 28 625 2600 E	79,63	28

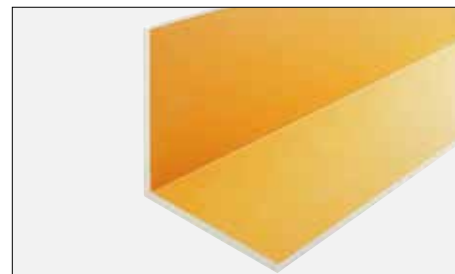

Schlüter®-KERDI-BOARD-E/-U		
Mischverpackung Rohrkästen / Winkelelemente		
Zusammenstellung	L = 2,60 m Art.-Nr.	€ / St.
2 x KB 19 625 2600 E 2 x KB 19 625 2600 U 20 2 x KB 19 625 2600 U 30	KB RK 2600 MP1	516,17

Schlüter®-KERDI-BOARD-U

Schlüter®-KERDI-BOARD-U ist ein U-Element zur Herstellung von Rohrverkleidungen.

(Produktdatenblatt 12.1)

Schlüter®-KERDI-BOARD-U			
U-Element 260 x 62,5 cm			
H (mm)	21 x 20 x 21 cm Art.-Nr.	€ / St.	PL (St.)
19	KB 19 625 2600 U 20	92,29	42

Schlüter®-KERDI-BOARD-U			
U-Element 260 x 62,5 cm			
H (mm)	16 x 30 x 16 cm Art.-Nr.	€ / St.	PL (St.)
19	KB 19 625 2600 U 30	92,29	42

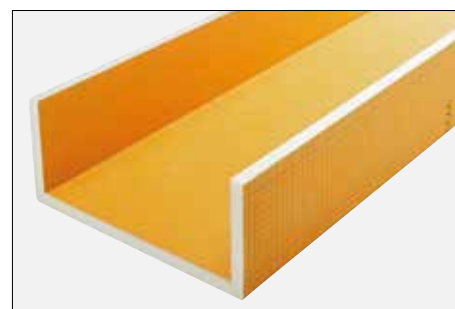

Schlüter®-KERDI-BOARD-E/-U		
Mischverpackung Rohrkästen / Winkelelemente		
Zusammenstellung	L = 2,60 m Art.-Nr.	€ / St.
2 x KB 19 625 2600 E 2 x KB 19 625 2600 U 20 2 x KB 19 625 2600 U 30	KB RK 2600 MP1	516,17

Schlüter®-KERDI-BOARD-ZW

Schlüter®-KERDI-BOARD-ZW ist ein Edelstahl Winkelprofil 30 x 30 mm mit zwei gelochten Schenkeln. Es dient zum Fixieren und Stabilisieren von Konstruktionen mit Schlüter®-KERDI-BOARD Verlegeplatten. Die Befestigung kann wahlweise mit Schrauben oder im Dünnbettmörtel erfolgen.

(Produktdatenblatt 12.1)

Schlüter®-KERDI-BOARD-ZW			
Edelstahl Winkelprofil 30 x 30 mm			
L (cm)	Art.-Nr.	€ / St.	KV (St.)
15	KB ZW 30 E/15	1,32	120

Schlüter®-KERDI-BOARD-ZW			
Edelstahl Winkelprofil 30 x 30 mm			
L (cm)	Art.-Nr.	€ / m	KV (St.)
250	KB ZW 30 E	7,89	120

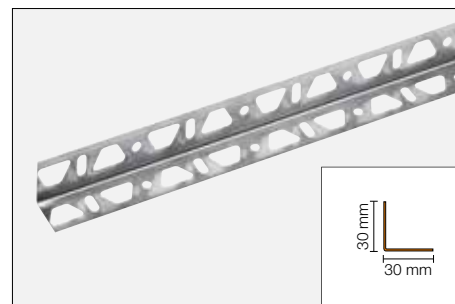



Schlüter®-KERDI-BOARD-ZC

Schlüter®-KERDI-BOARD-ZC ist ein U-Profil aus gebürstetem Edelstahl mit einer Lochstanzung in einem Schenkel. Es ist insbesondere zum Abschluss von Küchenarbeitsplatten, Waschtischablagen und dergleichen geeignet.

(Produktdatenblatt 12.1)

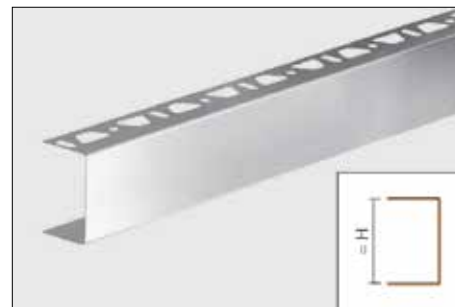

Schlüter®-KERDI-BOARD-ZC			
U-Profil, einfache Lochstanzung, Edelstahl V2A gebürstet			
H (mm)	L = 2,50 m Art.-Nr.	€ / m	KV (St.)
38	KB ZC 38 EB	18,71	40
50	KB ZC 50 EB	20,43	40

Schlüter®-KERDI-BOARD-Z/V			
Stoßüberdeckung Außen, Edelstahl V2A gebürstet			
H (mm)	Art.-Nr.	€ / St.	P (St.)
38	V/KB Z 38 EB	5,32	50
50	V/KB Z 50 EB	5,32	50

Schlüter®-KERDI-BOARD-ZI/V			
Stoßüberdeckung Innen, Edelstahl V2A gebürstet			
H (mm)	Art.-Nr.	€ / St.	P (St.)
38	V/KB ZI 38 E	3,29	50
50	V/KB ZI 50 E	3,29	50

Schlüter®-KERDI-BOARD-ZC/E			
Ecke, einfache Lochstanzung, Edelstahl V2A gebürstet			
H (mm)	Art.-Nr.	€ / St.	P (St.)
38	E/KB ZC 38 EB	16,84	10
50	E/KB ZC 50 EB	16,84	10



KERDI-BOARD-ZC/E



KERDI-BOARD-Z/V



KERDI-BOARD-ZI/V

Schlüter®-KERDI-BOARD-ZA

Schlüter®-KERDI-BOARD-ZA ist ein U-Profil aus gebürstetem Edelstahl mit einer Lochstanzung in beiden Schenkeln. Es ist in besonderem Maße zum Sichtabschluss von Trennwänden und Ablagen geeignet.

(Produktdatenblatt 12.1)

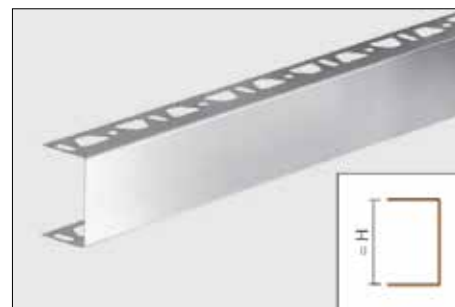

Schlüter®-KERDI-BOARD-ZA			
U-Profil, zweifache Lochstanzung, Edelstahl V2A gebürstet			
H (mm)	L = 2,50 m Art.-Nr.	€ / m	KV (St.)
19	KB ZA 19 EB	15,87	40
28	KB ZA 28 EB	17,14	40
38	KB ZA 38 EB	18,71	40
50	KB ZA 50 EB	20,43	40

Schlüter®-KERDI-BOARD-Z/V			
Stoßüberdeckung Außen, Edelstahl V2A gebürstet			
H (mm)	Art.-Nr.	€ / St.	P (St.)
19	V/KB Z 19 EB	5,32	50
28	V/KB Z 28 EB	5,32	50
38	V/KB Z 38 EB	5,32	50
50	V/KB Z 50 EB	5,32	50

Schlüter®-KERDI-BOARD-ZI/V			
Stoßüberdeckung Innen, Edelstahl V2A gebürstet			
H (mm)	Art.-Nr.	€ / St.	P (St.)
19	V/KB ZI 19 E	3,29	50
28	V/KB ZI 28 E	3,29	50
38	V/KB ZI 38 E	3,29	50
50	V/KB ZI 50 E	3,29	50

Schlüter®-KERDI-BOARD-ZA/E			
U-Ecke, zweifache Lochstanzung, Edelstahl V2A gebürstet			
H (mm)	Art.-Nr.	€ / St.	P (St.)
38	E/KB ZA 38 EB	16,84	10
50	E/KB ZA 50 EB	16,84	10



KERDI-BOARD-ZA/E



KERDI-BOARD-Z/V



KERDI-BOARD-ZI/V



Schlüter®-KERDI-BOARD-ZB

Schlüter®-KERDI-BOARD-ZB ist ein U-Profil aus Edelstahl mit einer dreiseitigen Lochstanzung. Es dient zum Fixieren und Stabilisieren von Konstruktionen mit Schlüter®-KERDI-BOARD Verlegeplatten. (Produktdatenblatt 12.1)

Schlüter®-KERDI-BOARD-ZB

U-Profil, dreifache Lochstanzung, Edelstahl V2A

H (mm)	L = 2,50 m Art.-Nr.	€/ m	KV (St.)
19	KB ZB 19 E	13,67	40
28	KB ZB 28 E	14,78	40
38	KB ZB 38 E	15,98	40
50	KB ZB 50 E	17,55	40

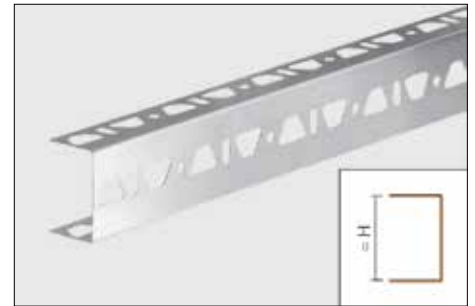

Schlüter®-KERDI-BOARD-ZSD

Schlüter®-KERDI-BOARD-ZSD sind Schlagdübel aus verzinktem Stahl oder Edelstahl zur zusätzlichen mechanischen Befestigung von Schlüter®-KERDI-BOARD am Untergrund. (Produktdatenblatt 12.1)



Schlüter®-KERDI-BOARD-ZSD

Schlagdübel Edelstahl

L (cm)	Art.-Nr.	€/ Pack	P (Pack)
9	KB ZSD 90 E	22,80	10
11	KB ZSD 110 E	26,32	10

Pack = 25 St.

Schlüter®-KERDI-BOARD-ZSD

Schlagdübel verzinkt

L (cm)	Art.-Nr.	€/ Pack	P (Pack)
9	KB ZSD 90 Z	12,24	10
11	KB ZSD 110 Z	14,09	10

Pack = 25 St.

Schlüter®-KERDI-BOARD-ZT

Schlüter®-KERDI-BOARD-ZT sind Haltescheiben aus verzinktem Stahl oder Edelstahl zur Befestigung von Schlüter®-KERDI-BOARD an Ständerwerk-Konstruktionen. (Produktdatenblatt 12.1)



Schlüter®-KERDI-BOARD-ZT

Haltescheiben Edelstahl Ø 36 mm

Art.-Nr.	€/ Pack	P (Pack)
KB ZT 36 E	50,18	10

Pack = 100 St.

Schlüter®-KERDI-BOARD-ZT

Haltescheiben verzinkt Ø 36 mm

Art.-Nr.	€/ Pack	P (Pack)
KB ZT 36 Z	17,89	10

Pack = 100 St.



Schlüter®-KERDI-BOARD-ZS

Schlüter®-KERDI-BOARD-ZS sind Schnellbauschrauben zur Befestigung von Schlüter®-KERDI-BOARD an Ständerwerk-Konstruktionen.

(Produktdatenblatt 12.1)

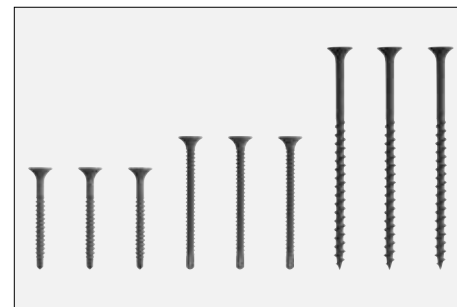

Schlüter®-KERDI-BOARD-ZS		
35 mm Feingewinde mit Bohrspitze		
Art.-Nr.	€/ Pack	P (Pack)
KB ZS 35 FB	5,53	10

Pack = 200 St.

Schlüter®-KERDI-BOARD-ZS		
55 mm Feingewinde mit Bohrspitze		
Art.-Nr.	€/ Pack	P (Pack)
KB ZS 55 FB	3,42	10

Pack = 100 St.

Schlüter®-KERDI-BOARD-ZS		
75 mm Grobgewinde		
Art.-Nr.	€/ Pack	P (Pack)
KB ZS 75 G	5,07	10

Pack = 100 St.

Schlüter®-KERDI-BOARD-ZDK

Schlüter®-KERDI-BOARD-ZDK ist ein Doppelklebeband zur Fixierung von Schlüter®-KERDI-BOARD-Platten in Stoßbereichen.

(Produktdatenblatt 12.1)

Schlüter®-KERDI-BOARD-ZDK			
Doppelklebeband			
B (mm)	L = 10 m Art.-Nr.	€/ St.	P (St.)
12	KB ZDK 12/10M	7,56	10
19	KB ZDK 19/10M	11,71	10
30	KB ZDK 30/10M	18,41	10



Schlüter®-KERDI-BOARD-ZSA

Schlüter®-KERDI-BOARD-ZSA ist eine selbstklebende Stoßarmierung zur Fugenüberbrückung beim Aufbringen von spachtelbaren Belagsmaterialien oder Putzschichten auf Schlüter®-KERDI-BOARD.

(Produktdatenblatt 12.1)

Schlüter®-KERDI-BOARD-ZSA		
Stoßarmierung		
100 mm x 45 m Art.-Nr.	€/ St.	P (St.)
KB ZSA 100/45M	13,45	10



Schlüter®-KERDI-BOARD-ZFP

Schlüter®-KERDI-BOARD-ZFP ist ein Flachprofil aus Kunststoff, welches zur Verstärkung in dem U-Profil hinterklebt. Es dient zum besseren Halt der Befestigungsschrauben von Beschlägen.

(Produktdatenblatt 12.1)

Schlüter®-KERDI-BOARD-ZFP		
Kunststoff Flachprofil		
35 mm x 2,50 m Art.-Nr.	€/ m	P (St.)
KB ZFP 35	3,47	10



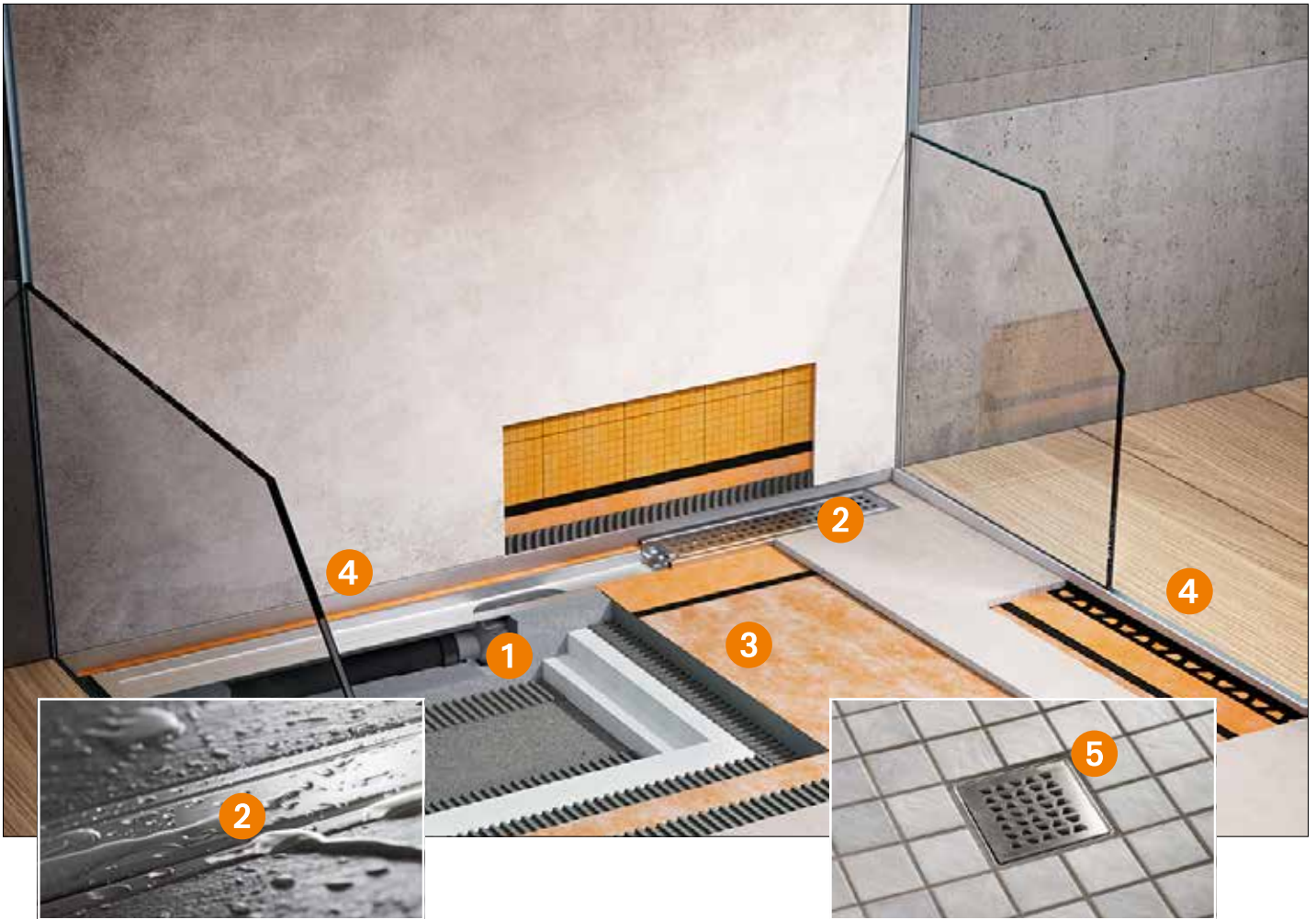

Schlüter-Systems bietet Ihnen ...

das komplette Handwerkszeug zur Herstellung von bodenebenen, barrierefreien Duschen. Ein System, das weit mehr ist, als die Summe seiner Einzelteile. Denn die Komponenten sind exakt aufeinander abgestimmt, und so aufgebaut, dass mit einfachen Mitteln und handwerklichem Können ein Höchstmaß an Sicherheit in der Verarbeitung erzielt wird. Der modulare Aufbau gewährt dabei dem Kunden und Handwerker ein Maximum an Flexibilität.

Diese Produkte finden Sie in unserer Preisliste Schlüter®-PROFILE und -SYSTEME.



- 1 Schlüter®-KERDI-LINE**
 Entwässerungsrinnen mit vertikalem oder horizontalem Ablauf
- 2 Schlüter®-KERDI-LINE**
 Rost- / Rahmenkombinationen & Belagträger
- 3 Schlüter®-KERDI-SHOWER**
 Gefälle- und Ausgleichsboards
- 4 Schlüter®-SHOWERPROFILE**
 Wand-Anschluss-, Gefälle- und Schwallschutzprofile
- 5 Schlüter®-KERDI-DRAIN**
 Bodenabläufe



Lieferungs- und Zahlungsbedingungen

1. Allgemeines

Durch Auftragserteilung gelten die nachstehenden Lieferungs- und Zahlungsbedingungen als durch die Besteller angenommen. Sie behalten auch während der ganzen Geschäftsverbindung Geltung, wenn nicht schriftliche Änderung erfolgt. Wir widersprechen etwaigen Einkaufsbedingungen des Käufers, soweit sie von unseren Bedingungen abweichen. Lediglich, wenn wir abweichende einzelne Bedingungen des Käufers schriftlich annehmen, sind diese für uns verbindlich.

2. Angebote und Preise

Wenn nicht ausdrücklich anders vereinbart, gelten alle Angebote freibleibend und unverbindlich. Für sämtliche Lieferungen gilt als Verkaufspreis der am Tage der Lieferung gültige Preis. Es ist jeweils die zuletzt erschienene Preisliste gültig. Wenn nicht besonders ausgewiesen, gelten alle Preise ausschließlich MwSt.

3. Lieferung, Annahme, Erfüllungsort

Für alle Aufträge erfolgt der Versand auf Kosten und Gefahr des Bestellers ab Herstellerwerk oder ab unserem Lager, auch bei frachtfreier Lieferung. Für Schäden, die während des Transports oder am Bestimmungsort entstehen, wird nicht gehaftet. Der Besteller hat vor Übernahme der Ware deren Beschädigung oder Verlust dem Transportunternehmer anzuzeigen und diesem den Schadensanspruch anzumelden. Liefermöglichkeit ist für alle Aufträge vorbehalten. Lieferverzug berechtigt den Besteller zum Rücktritt, jedoch nicht zur Schadensersatzforderung. Eine Haftung für rechtzeitiges Eintreffen der Lieferung wird von uns nicht übernommen.

4. Gewährleistung

Mängelrügen sind sofort nach Erhalt der Ware geltend zu machen, auf jeden Fall vor Einbau der Ware. Es kann Wandlung oder Minderung verlangt werden, sonstige Ansprüche irgendwelcher Art aus mangelhafter Lieferung stehen dem Kunden nicht zu. Erfüllungsort ist, auch bei frachtfreier Lieferung, die Ladestelle in Iserlohn. Bei Verkauf nach Muster wird lediglich eine fachgerechte Probemäßigkeit gewährleistet. Für die Verarbeitung unserer Produkte verweisen wir auf unsere jeweils aktuellen Prospekte und technischen Merkblätter. Darüber hinausgehende Zusicherungen irgendwelcher Verwendungseigenschaften werden nicht übernommen, es sei denn, diese werden gesondert schriftlich zugesichert. Beratung und Gebrauchsanweisung werden auf Grund von Erfahrungen und Versuchen nach bestem Wissen abgegeben, eine Haftung unsererseits kann daraus nicht hergeleitet werden, es sei denn die Mangelhaftigkeit des gelieferten Produktes berechtigt zu gesetzlich geregelten Gewährleistungs- oder Haftungsansprüchen. Der Anwender des Produktes ist nicht davon entbunden, entsprechend der jeweiligen Einbausituation eine eigene fachlich qualifizierte Beurteilung der Mangelfreiheit und Verwendbarkeit des Produktes vor Einbau für den vorgesehenen Einsatzzweck vorzunehmen. Für den Einbau solcher Produkte, die z. B. auf Grund ihrer Neuheit nicht den anerkannten Regeln der Technik entsprechen, trägt der Kunde (Verarbeiter) Verantwortung dafür, mit dem Bauherren entsprechende Vereinbarungen zu treffen.

5. Zahlung

Die Zahlung des Rechnungsbetrags ist zum Fälligkeitstermin in Euro zu leisten. Skonti und Rabatte werden nur aufgrund besonderer Vereinbarungen gewährt. Ein Skontoabzug auf neue Rechnungen ist ausgeschlossen, soweit ältere fällige Rechnungen noch nicht bezahlt sind. Bei nicht vertragsmäßiger Zahlung sind wir berechtigt, ohne Mahnung vom Fälligkeitstag an Zinsen in Höhe von 5% über dem Basiszinssatz (§ 247 Abs. 1 BGB) p.a. zu berechnen. In Zahlung genommene Akzepte, Wechsel oder Schecks gelten erst nach Einlösung als Zahlung. Nichteinhaltung der Zahlungsbedingungen oder andere nach Vertragsabschluss uns bekanntgewordene Umstände, die die Kreditwürdigkeit des Käufers herabmindern, können die sofortige Fälligkeit aller unserer Forderungen zur Folge haben und berechtigen uns, vom Vertrag zurückzutreten. Lieferungen an uns nicht bekannte Kunden oder bei Kleinaufträgen oder aus einem uns sonst notwendig erscheinenden Grund, können von uns per Nachnahme versandt werden, oder bei Abholung kann von uns Barzahlung verlangt werden.

6. Eigentumsvorbehalt

Die Ware bleibt unser Eigentum, bis unsere gesamten Forderungen aus der Geschäftsverbindung gegen den Käufer getilgt sind. Der Käufer ist verpflichtet, uns den Zugriff Dritter auf die unter Eigentumsvorbehalt gelieferte Ware unverzüglich mitzuteilen. Werden die gelieferte Ware oder die daraus hergestellten Sachen vom Käufer weiter veräußert oder in ein Grundstück eines Dritten eingebaut, so dass sie wesentliche Bestandteile des Grundstückes des Dritten werden, gehen die für den Verkäufer aus der Veräußerung oder dem Einbau entstehenden Forderungen und Nebenrechte gegen seine Abnehmer oder Dritte an uns über. Einer besonderen Abtretungserklärung bedarf es nicht. Rechte aus dem Eigentumsvorbehalt gelten bis zur vollständigen Freistellung aus Eventualverbindlichkeiten, die der Verkäufer / Lieferant im Interesse des Käufers / Abnehmers eingegangen ist.

7. Abweichungen

Änderungen gegenüber vorstehenden Bedingungen bedürfen zu Ihrer Gültigkeit schriftlicher Vereinbarung. Mündliche oder telefonische Vereinbarungen sind nur dann verbindlich, wenn sie schriftlich bestätigt sind. Entgegenstehende Bedingungen des Käufers können nicht anerkannt werden. Sofern einzelne Bestimmungen dieser Lieferungs- und Zahlungsbedingungen gegen zwingendes Recht verstoßen sollten, wird die Rechtsgültigkeit der übrigen Bestimmungen hierdurch nicht berührt.

8. Gerichtsstand und abschließende Bemerkung

Gerichtsstand auch in Wechsel- und Schecksachen ist, wenn der Käufer Vollkaufmann ist, oder die sonstigen Voraussetzungen des § 38 ZPO vorliegen, Iserlohn bzw. Hagen. Für jegliche Streitigkeit aus dem Vertrag ist das Recht der Bundesrepublik Deutschland so, wie es für Geschäfte zwischen Inländern im Inland gilt, ausschließlich maßgebend. Die Unwirksamkeit einzelner Bestimmungen dieser Verkaufs- und Lieferungsbedingungen hat keine Auswirkung auf die übrigen Bedingungen.



www.schluter-systems.com

Schlüter®-KERDI-BOARD



Informationen bezüglich flüchtiger Substanzen in der Innenraumluft, die ein Risiko durch Inhalation vorzeigen, auf einer Skala von A+ (sehr geringe Emissionen) bis C (starke Emissionen)



Mit Erscheinen dieser Bildpreisliste verlieren alle vorherigen Preislisten ihre Gültigkeit. Irrtümer, Änderungen und Druckfehler sowie Änderungen, die der Produktinnovation dienen oder lieferbedingt unabdingbar sind, vorbehalten. Farbabweichungen bei Bildwiedergaben in dieser Preisliste sind drucktechnisch bedingt möglich.



I N N O V A T I O N E N M I T P R O F I L

Schlüter-Systems KG · Schmölestraße 7 · D-58640 Iserlohn
Tel.: +49 2371 971-0 · Fax: +49 2371 971-111 · info@schluter.de · www.kerdi-board.de